



# Portes en acier

Portes de fonction pour projets de construction individuels et publics

**NOUVEAU** : porte multifonction MZ et porte coupe-feu H8-5 en 7 couleurs préférées

**HÖRMANN**





## SOMMAIRE

- 6 Les bonnes raisons de choisir Hörmann
- 10 Porte de sécurité KSI Thermo46
- 12 Porte de sécurité KSI 40-1
- 14 Porte multifonction MZ Thermo46 / MZ Thermo65
- 16 Porte multifonction MZ
- 18 Porte coupe-feu H3 OD
- 20 Porte coupe-feu H8-5
- 22 Porte d'intérieur ZK
- 24 Porte d'intérieur OIT 40
- 26 Equipements
- 27 Couleurs et surfaces décoratives
- 28 Huisseries en acier
- 30 Domaines dimensionnels portes en acier
- 32 Dimensions de référence portes en acier
- 35 Domaines dimensionnels huisseries
- 35 Raccords muraux huisseries
- 36 Portes d'intérieur
- 38 Aperçu de la gamme

Pour des raisons techniques d'imprimerie, les teintes et surfaces représentées n'ont pas de caractère contractuel.

Droits d'auteur réservés. Reproduction, même partielle, uniquement avec notre autorisation. Sous réserve de modifications.

\* Amélioration de l'isolation thermique jusqu'à 49 % avec la porte MZ Thermo65 par rapport à une porte multifonction traditionnelle.

Illustrations sur la couverture (de g. à d.) : porte coupe-feu H8-5 en blanc gris RAL 9002, porte de sécurité d'extérieur KSI Thermo46 en anthracite RAL 7016

◀ Porte d'intérieur ZK en blanc trafic RAL 9016



# A chaque pièce la porte adéquate – Sécurité garantie

Qu'il s'agisse d'une construction ou d'une rénovation, Hörmann propose la porte adaptée à chaque fonction pour les résidences pavillonnaires et immeubles collectifs, pour les écoles et édifices publics ainsi que pour les bâtiments industriels et artisanaux. Que vous cherchiez une porte de sécurité pour l'entrée principale ou secondaire, une porte coupe-feu pour la chaufferie, une porte multifonction pour l'espace de travail ou une porte d'intérieur pour des bureaux ou des salles de classe, vous trouverez à coup sûr la porte de vos rêves dans la gamme de portes en acier Hörmann. Découvrez tous les avantages et toutes les fonctions de nos portes en acier de haute qualité ainsi que les possibilités d'aménagement personnalisables aux pages suivantes.



Immeubles collectifs



Ecoles et édifices publics



Entreprises industrielles et artisanales

La classification des différentes portes vous montre en un clin d'œil les fonctions remplies par chaque porte dans sa structure respective – de la meilleure aptitude (★★★★★ / 5 étoiles) à l'inaptitude (aucune étoile).

« Un nom se forge  
par le travail. »

August Hörmann

Répondant fièrement aux attentes du fondateur de la société, les produits associés au nom Hörmann démontrent une véritable qualité et un grand savoir-faire. En tant que spécialiste des éléments de construction disposant d'une expérience de plus de 80 ans, l'entreprise familiale se conçoit, depuis sa création, comme le partenaire idéal pour votre construction ou votre rénovation. Ce n'est pas un hasard si Hörmann compte parmi les premiers fournisseurs européens dans le domaine des portes. Autant de raisons justifiant votre sentiment de sérénité lors de l'achat de votre porte Hörmann.



## 1 Made in Germany

Les portes sont développées et produites au sein même des usines Hörmann. Nos collaborateurs hautement qualifiés travaillent constamment à la mise au point de nouveaux produits, d'évolutions permanentes et d'améliorations de détails. Il en résulte de nombreux brevets et avantages commerciaux décisifs. Les tests de longévité menés en conditions réelles assurent des **produits en série élaborés et caractérisés par la qualité Hörmann.**



## 2 Une qualité de marque pour des générations

Nous sommes convaincus de nos produits et de notre assurance-qualité sans compromis. La porte de fonction **Hörmann vous donnera entière satisfaction dans votre maison durant de longues années.**

## 3 Perspectives

Hörmann montre le bon exemple. **100 %** des besoins en énergie de l'entreprise sont couverts **par du courant vert**. Un système de gestion énergétique intelligent et certifié, allié à un envoi postal neutre en émissions de CO<sub>2</sub> et au recyclage de matières premières, **permet d'économiser chaque année plus de 40000 tonnes de CO<sub>2</sub>**. De plus, les produits Hörmann sont conçus pour une construction durable.

Amélioration  
de l'isolation  
thermique jusqu'à  
**49%\***



## 4 Amélioration de l'isolation thermique jusqu'à 49 %

Vous souhaitez une isolation thermique comparable à celle d'une porte d'entrée pour vos entrées secondaire et de cave ? Alors les portes de sécurité KSI Thermo46 et multifonctions MZ Thermo46 / MZ Thermo65 sont exactement ce qu'il vous faut : **la MZ Thermo65 séduit par son isolation thermique jusqu'à 49 % plus élevée qu'une porte multifonction traditionnelle.** Vous trouverez de plus amples informations aux pages 10 / 11 et 14 / 15.

\* Amélioration de l'isolation thermique jusqu'à 49 % avec la porte MZ Thermo65 par rapport à une porte multifonction traditionnelle.

**RC 2**  
anti-effraction  
certifiée



## 5 Equipement de sécurité complémentaire anti-effraction CR 2

Les portes de sécurité KSI 40-1 / KSI Thermo46 sont disponibles **de série avec équipement de sécurité CR 2 anti-effraction testé.** Pour vous, cela se traduit par un sentiment de sécurité accru dans votre maison. Pour la porte coupe-feu H3 OD, cet équipement est disponible en option en tant que fonction additionnelle.



La protection anti-effraction certifiée de nos portes de sécurité est également recommandée par les centres de conseil de la police.





## 6 Huisserie en acier VarioFix

Pour l'huisserie en acier VarioFix Hörmann, les tolérances murales pouvant atteindre 20 mm ne sont plus un problème : lors de travaux de rénovation ou de construction, les différentes épaisseurs de mur sont compensées tout simplement par une feuillure décorative ajustable. Aussi simple à monter qu'une huisserie en bois, l'huisserie en acier convainc également en matière de longévité et de design. **Seule VarioFix offre une résistance élevée et un design élégant sans repli visible combinés au principe de montage de l'huisserie en bois.** Vous trouverez de plus amples informations sur les types d'huisserie aux pages 30 / 31.



## 7 Motorisation PortaMatic

Votre mobilité est réduite ou vous **souhaitez davantage de confort** ? Equipez vos portes d'intérieur de la motorisation innovante PortaMatic. Vos portes **s'ouvrent et se ferment automatiquement** à l'aide d'un émetteur ou d'un simple bouton-poussoir et **vous gagnez en qualité de vie.**



# KSI Thermo46

## Sécurité accrue et isolation thermique optimale

Grâce à son panneau de porte à rupture de pont thermique, la porte de sécurité KSI Thermo46 offre la meilleure isolation thermique et réduit le risque de formation d'eau de condensation dans les pièces chauffées. Un équipement anti-effraction CR 2 vous procurera en outre un sentiment de sécurité inégalé dans votre maison. Nous recommandons cette porte de qualité pour les caves, annexes et garages.

<b>Sécurité anti-effraction</b>
★ ★ ★ ★ ★
<b>Isolation thermique</b>
★ ★ ★ ★ ★
<b>Isolation acoustique</b>
★ ★
<b>Protection coupe-feu</b>
<b>Etanchéité à la fumée</b>
<b>Charge admissible</b>
★ ★ ★ ★ ★
<b>Résistance à la déformation</b>
★ ★ ★ ★ ★



## Fiche produit

### Porte d'extérieur pour

- Caves
- Annexes chauffées
- Garages avec accès à la maison

### Bloc-porte prêt au montage

Panneau de porte et huisserie à rupture de pont thermique, panneau de porte galvanisé et laqué en blanc trafic (comparable au RAL 9016)

### A 1 vantail

### Sécurité anti-effraction CR 2

Selon la norme DIN EN 1627 côté opposé aux paumelles

### Isolation thermique

$U_D = 1,1 \text{ W}/(\text{m}^2 \cdot \text{K})$

### Isolation thermique identique à celle d'une porte d'entrée

De nos jours, l'économie d'énergie est importante pour toutes les pièces de la maison. La porte de sécurité KSI Thermo46 vous offre une isolation thermique élevée grâce à son **panneau de porte à rupture de pont thermique injecté de mousse polyuréthane rigide**, à son huisserie et son seuil à rupture de pont thermique ainsi qu'à ses doubles joints périphériques. La porte KSI Thermo46 présente un coefficient d'isolation dont seules les portes d'entrée disposent normalement.

### La sécurité de série

En matière de sécurité, les portes de cave et portillons indépendants constituent souvent un point faible. A cet égard, la porte KSI Thermo46 vous offre également le meilleur équipement : 2 pènes pivotants coniques s'enclenchent avec 2 points d'anti-dégondage **4** et 1 pêne dormant **3** dans les gâches de l' huisserie et ferment bien hermétiquement la porte. Trois autres points d'anti-dégondage côté paumelles **5** et trois paumelles à rouleaux **2** rendent tout relevage de la porte pratiquement impossible.

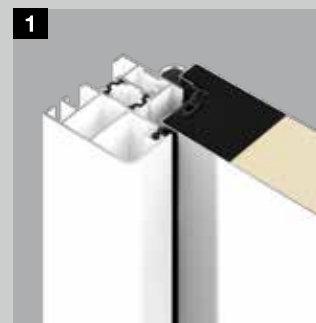

**1**  
**La porte de sécurité KSI Thermo46** convainc par son panneau de porte de 46 mm d'épaisseur et son très bon coefficient d'isolation pouvant atteindre  $1,1 \text{ W}/(\text{m}^2 \cdot \text{K})$ .

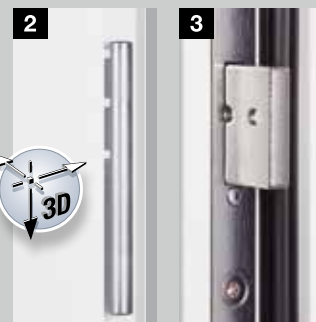

**2**  
Paumelles à rouleaux à réglage tridimensionnel, pour un fonctionnement de porte sans à-coups

**3**  
Pêne dormant pour une sécurité de série

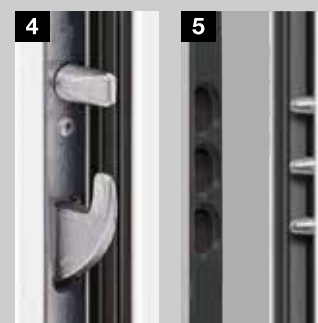

**4**  
Pêne pivotant à crochet avec pêne rond

**5**  
Points d'anti-dégondage côté paumelles



Couleurs et surfaces décoratives

Page 27

Domaines dimensionnels Page 30

\* Amélioration de l'isolation thermique jusqu'à 30 % par rapport à une porte de sécurité traditionnelle



# KSI 40-1

## Le grand classique éprouvé pour plus de sécurité

Il n'est pas rare que les entrées de cave, annexes et garages soient encore équipés de vieilles portes pouvant être forcées en quelques secondes. Songez-y : une porte de cave fracturée donne accès à toute la maison. C'est pourquoi nous vous recommandons la porte de sécurité KSI 40-1, avec son équipement de sécurité de série, pour chacune de ces pièces.

<b>Sécurité anti-effraction</b>
★ ★
<b>Isolation thermique</b>
★ ★ ★ ★ ★
<b>Isolation acoustique</b>
★ ★
<b>Protection coupe-feu</b>
<b>Etanchéité à la fumée</b>
<b>Charge admissible</b>
★ ★ ★ ★ ★
<b>Résistance à la déformation</b>
★ ★ ★ ★ ★



## Fiche produit

### Porte d'extérieur pour

- Caves
- Annexes non chauffées
- Garages indépendants

### Bloc-porte prêt au montage

Panneau de porte et huisserie galvanisés et avec revêtement d'apprêt à base de poudre en blanc trafic (comparable au RAL 9016)

### A 1 vantail

### Sécurité anti-effraction CR 2

Selon la norme DIN EN 1627 côté paumelles et côté opposé aux paumelles

### Isolation thermique

$U_D = 1,7 \text{ W}/(\text{m}^2 \cdot \text{K})$

### Isolation acoustique

Valeur indicative env. 31 dB  
Avec joint à double lèvres de série et seuil demi-rond  
Valeur indicative env. 32 dB  
Avec joint de sol rétractable en option

### Classe climatique III

Selon la norme RAL RG 426

### Classification de charge admissible S

Selon la norme RAL RG 426



Couleurs et surfaces décoratives

Page 27

Domaines dimensionnels

Page 30

### Panneau de porte rigide

La porte KSI 40-1 convainc par son panneau de porte de 40 mm d'épaisseur à double paroi, doté d'une feuillure épaisse sur 3 côtés et d'une tôle d'acier de chaque côté (0,8 mm). La rigidité du panneau de porte est assurée par le cadre de renfort périphérique et l'insert en laine minérale collé sur toute la surface. En outre, le joint EPDM sur 3 côtés et le double joint à lèvres (avec seuil demi-rond en aluminium en guise de fermeture basse) assurent une étanchéité fiable. Vous pouvez ainsi vous reposer à chaque instant sur la fonctionnalité et l'étanchéité de cette porte. Hörmann vous propose cette porte en tant que bloc-porte complet avec huisserie.

### Sécurité élevée

Avec la sécurité de la porte KSI 40-1, vous et votre famille pouvez dormir sur vos deux oreilles : elle dispose d'une ferrure de sécurité à bouton fixe protégée contre le perçage et l'arrachement **3**. Des points d'anti-dégondage massifs en acier disposés côté paumelles **5** rendent tout relevage quasiment impossible. Les côtés paumelles et opposé aux paumelles de la porte KSI 40-1 sont contrôlés selon la norme européenne DIN EN 1627 et répondent à la classe de résistance 2.



Huisserie d'angle de 1,5 mm d'épaisseur avec joint périphérique

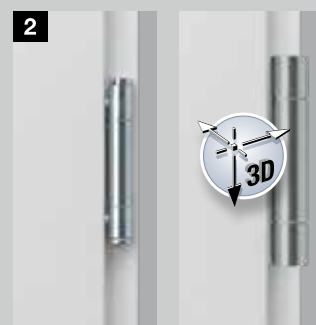

Paumelle en 3 éléments (de série)

Paumelle VX à réglage tridimensionnel (sur demande)



Ferrure de sécurité à bouton fixe protégée contre le perçage et l'arrachement



Pêne dormant pour une sécurité de série



Points d'anti-dégondage massifs côté paumelles

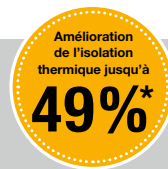

# MZ Thermo65 / MZ Thermo46

## Les portes d'extérieur à rupture de pont thermique présentant d'excellents coefficients d'isolation

Les portes multifonctions séduisent par leur qualité extrêmement robuste. Grâce à leur rupture de pont thermique, elles offrent une amélioration de l'isolation thermique jusqu'à 49 % et réduisent le risque de formation d'eau de condensation dans les pièces chauffées. Elles sont disponibles au choix avec ou sans vitrage et dans une multitude de couleurs et de surfaces décoratives.

<b>Sécurité anti-effraction</b>
★ ★
<b>Isolation thermique</b>
★ ★ ★ ★ ★
<b>Isolation acoustique</b>
★ ★
<b>Protection coupe-feu</b>
<b>Etanchéité à la fumée</b>
<b>Charge admissible</b>
★ ★ ★ ★ ★
<b>Résistance à la déformation</b>
★ ★ ★ ★ ★



## Fiche produit

### Porte d'extérieur pour

- Caves
- Annexes chauffées
- Garages avec accès à la maison
- Espaces de loisir et ateliers de bricolage

### Bloc-porte prêt au montage

Panneau de porte et huisserie à rupture de pont thermique, panneau de porte galvanisé et laqué en blanc trafic (comparable au RAL 9016)

### A 1 vantail

#### Isolation thermique

MZ Thermo65

THP 011 :

$U_D = 0,87 \text{ W}/(\text{m}^2 \cdot \text{K})$

THP 051 :  $U_D = 1,0 \text{ W}/(\text{m}^2 \cdot \text{K})$

MZ Thermo46

TPS 011 :  $U_D = 1,1 \text{ W}/(\text{m}^2 \cdot \text{K})$

TPS 021 :  $U_D = 1,4 \text{ W}/(\text{m}^2 \cdot \text{K})$

TPS 051 :  $U_D = 1,6 \text{ W}/(\text{m}^2 \cdot \text{K})$

#### Vitrage TPS 021 / 051

Double vitrage isolant (24 mm) avec un coefficient d'isolation U pouvant atteindre environ  $1,4 \text{ W}/(\text{m}^2 \cdot \text{K})$ , avec parclose synthétique

#### Vitrage THP 051

Triple vitrage isolant (46 mm) avec un coefficient d'isolation U pouvant atteindre environ  $1,0 \text{ W}/(\text{m}^2 \cdot \text{K})$ , avec parclose synthétique

\* Amélioration de l'isolation thermique jusqu'à 49 % par rapport à une porte multifonction traditionnelle.



Couleurs et surfaces décoratives

Page 27

Domaines dimensionnels Page 30

### Isolation thermique de haut niveau

Avec les portes multifonctions MZ Thermo65 / MZ Thermo46, vous réduisez durablement vos déperditions thermiques. Le panneau de porte injecté de mousse polyuréthane rigide, l'hubriserie et le seuil disposent d'une rupture de pont thermique. Avec ses doubles joints périphériques, la porte est parfaitement étanche et vous offre une isolation thermique améliorée de 49 % par rapport à une porte multifonction traditionnelle.

### Rigidité et fonctionnalité

Avec son panneau de porte entièrement injecté, la porte MZ Thermo46 / MZ Thermo65 est extrêmement rigide et robuste. Ses paumelles à rouleaux à réglage tridimensionnel permettent un réglage optimal de la porte.

### Avec ou sans vitrage

Pour vous permettre de profiter de la lumière naturelle dans votre espace de loisir ou atelier de bricolage, la porte MZ Thermo65 / MZ Thermo46 est également disponible en option avec vitrage. La version vitrée se distingue également par son isolation thermique élevée grâce à un vitrage isolant avec verre de sécurité à l'intérieur et l'extérieur.

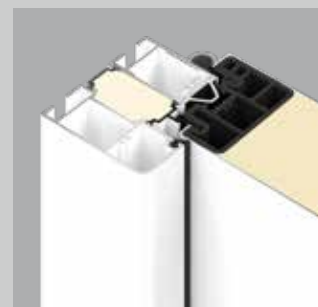

Avec son panneau de porte de 65 mm d'épaisseur et sa valeur  $U_D$  particulièrement élevée pouvant atteindre  $0,87 \text{ W}/(\text{m}^2 \cdot \text{K})$ , la porte multifonction MZ Thermo65 vous offre une isolation thermique de premier ordre.



La porte multifonction MZ Thermo46 se distingue par son panneau de porte de 46 mm d'épaisseur et son coefficient d'isolation pouvant atteindre  $1,1 \text{ W}/(\text{m}^2 \cdot \text{K})$ .



Parcloses Roundstyle pour TPS 021

3 motifs au choix : avec panneau de porte plein ou avec vitrage.



THP 011 / TPS 011



TPS 021S Vitrage Satinato



THP 051S / TPS 051S  
Vitrage Satinato, TPS 051F  
Vitrage verre transparent



Parcloses Profistyle pour  
THP 051 / TPS 051

MZ

## Porte d'intérieur et d'extérieur rigide et économique

Cette porte multifonction éprouvée depuis plus de quatre décennies est rigide, résistante à l'usure ainsi qu'aux intempéries et convient ainsi parfaitement à un usage intérieur et extérieur. La porte MZ est disponible avec 1 ou 2 vantaux et, sur demande, avec vitrage.

**Sécurité anti-effraction**

★ ★

**Isolation thermique**

★ ★ ★

**Isolation acoustique**

★ ★ ★

**Protection coupe-feu**

**Etanchéité à la fumée**

**Charge admissible**

★ ★ ★ ★ ★

**Résistance à la déformation**

★ ★ ★ ★ ★





## Fiche produit

### Porte d'intérieur et d'extérieur pour

- Annexes non chauffées
- Remises à outils
- Ateliers

### Bloc-porte prêt au montage

Panneau de porte et huisserie galvanisés et avec revêtement d'apprêt à base de poudre en blanc gris (comparable au RAL 9002)

### A 1 ou 2 vantaux

### Réversible droite / gauche (avec huisserie d'angle)

### Isolation thermique

$U_D = 1,7 \text{ W/(m}^2 \cdot \text{K)}^*$

### Isolation acoustique

Valeur indicative env. 39 dB\*

### Fonctions additionnelles possibles :

#### Coupe-feu T30\*

En tant que porte coupe-feu H8-5 jusqu'à une dimension de porte 1000 x 2125 mm (voir page 18)

\* Pour les portes sans vitrage et avec huisserie d'angle

### Votre stabilité

Le bloc-porte prêt au montage est extrêmement robuste grâce à son panneau à double paroi d'une épaisseur de 45 mm à feuillures latérales, son épaisseur de tôle de 0,9 mm, son isolation en laine minérale et son renfort en acier. Cette porte offre une grande sécurité grâce à ses deux points d'anti-dégondage massifs en acier. Son huisserie d'angle de 2 mm d'épaisseur avec joint EPDM périphérique garantit l'étanchéité et possède un profilé de seuil inférieur facile à enlever. Sur demande, la porte est également disponible avec huisserie tubulaire et joint EPDM sur 3 côtés.



Huisserie d'angle de 2 mm d'épaisseur avec joint périphérique

### Plus de lumière grâce au vitrage

Hörmann vous propose également sa porte multifonction MZ avec un vitrage très étroit ou très petit pour des raisons de sécurité. Vous profitez ainsi de la lumière naturelle pour votre intérieur. Un verre armé de 7 mm est livré de série et un verre armé isolant de 20 mm, avec un clair de jour de 230 x 1360 mm, est disponible en option. La parclose en teinte aluminium naturel est montée de série sur le côté opposé aux paumelles avec des profilés de maintien. En option, la parclose est également disponible avec profilés de maintien côté paumelles, par exemple pour les portes ouvrant vers l'intérieur.



Hublot (en option)



Vitrage, figure 5 (en option)



Vitrage, figure 9 (en option)





## H3 OD

# La porte fonctionnelle pour passer du garage à la maison

En raison du risque d'incendie dans le garage, le législateur préconise une porte coupe-feu pour passer du garage à la maison. La porte H3 OD constitue le meilleur choix pour cette zone sensible. Sur demande, elle empêche également la propagation de gaz de combustion, insonorise le garage de toute nuisance liée au démarrage de moteurs et protège votre famille des individus indésirables grâce à son pack de sécurité CR 2.

### Sécurité anti-effraction

★ ★ ☆ ☆ ☆

### Isolation thermique

★ ★

### Isolation acoustique

★ ★ ★ ☆ ☆

### Protection coupe-feu

★ ★ ★ ★ ★

### Etanchéité à la fumée

☆ ☆ ☆ ☆ ☆

### Charge admissible

★ ★ ★ ★ ★

### Résistance à la déformation

★ ★ ★ ★ ★

★ Pour équipement de série

☆ Avec équipement optionnel



## Fiche produit

### Porte d'intérieur et d'extérieur pour

- Exigences posées à la protection coupe-feu

Le choix d'une porte d'intérieur ou d'extérieur dépend de l'emplacement de montage (abrité / non abrité) et des exigences posées aux caractéristiques de performance.

### Bloc-porte prêt au montage avec huisserie d'angle universelle

Panneau de porte et huisserie galvanisés et avec revêtement d'apprêt à base de poudre en blanc gris (comparable au RAL 9002)

### A 1 ou 2 vantaux

#### Isolation thermique

Valeur  $U_D$  jusqu'à 1,5 W/(m<sup>2</sup>·K)

#### Coupe-feu T30

Selon la norme DIN 4102

#### Coupe-feu EI<sub>2</sub>30

Selon la norme EN 16034

#### Fermeture étanche S<sub>a</sub>

#### Propriété de fermeture automatique C5

200000 cycles

#### Fonctions additionnelles possibles :

#### Sécurité anti-effraction CR 2\*\*

Selon la norme DIN EN 1627

#### Isolation acoustique\*

Selon la norme  
DIN EN ISO 717.1  
Avec 32 – 43 dB

#### Anti-fumée S200

Selon la norme DIN 18095

#### Anti-fumée RS

Selon la norme DIN 18095

#### Vitrages\*\*\*

Verre transparent coupe-feu F30

Domaines dimensionnels Page 30

### Panneau de porte collé sur toute la surface

La construction mixte collée sur toute la surface du panneau de porte garantit une stabilité optimale. Elle assure une fermeture fiable et précise, d'une qualité audible. Grâce à sa surface à planéité durable, toute déformation ou irrégularité du panneau de porte est quasiment exclue.

### Feuillure et panneau de porte individuels

La porte coupe-feu H3 OD est livrée de série avec un recouvrement de feuillure mince. En option, elle est disponible en version à feuillure épaisse pour un aspect identique à vos portes d'intérieur ou avec un panneau de porte affleurant pour un aspect de porte particulièrement raffiné.

### En option avec vitrage

Sur demande, la porte coupe-feu H3 OD est disponible avec un verre transparent coupe-feu, pour plus de lumière. Cette porte est en outre équipée d'un ferme-porte.

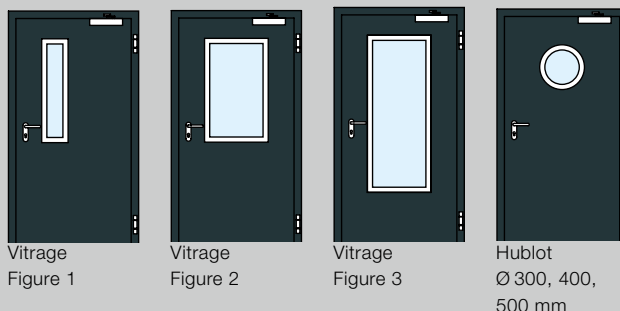

### Une huisserie pour tous les types de mur

Avec l'huisserie d'angle universelle de série, la porte coupe-feu H3 OD se monte de manière rapide, simple et flexible. Grâce à la fixation par ancrage ou diagonale, l'huisserie peut être montée dans presque toutes les situations de montage et sur presque tous les types de mur. Avec l'huisserie complémentaire Vario B53, l'huisserie d'angle universelle s'étend facilement à une huisserie enveloppante.



Exécution à feuillure mince de série



Exécution à feuillure épaisse en option



Huisserie d'angle universelle, maçonnerie



Huisserie d'angle universelle avec huisserie complémentaire Vario B53, béton

\* Ces valeurs d'insonorisation sont valables pour des portes pleines sans vitrage et hors pose sur béton cellulaire.

\*\* La classe de résistance CR 2 concerne les portes sans vitrage et hors pose sur cloisons sèches.

\*\*\* Note : les portes vitrées nécessitent un ferme-porte.



## H8-5

# La porte de chaufferie la plus vendue d'Europe

Depuis des décennies, la porte coupe-feu H8-5 offre un maximum de sécurité pour les chaufferies et locaux de cuve à fuel. Cette porte est le meilleur exemple de la compétence Hörmann en matière de protection coupe-feu et c'est vous qui en profitez.

### Sécurité anti-effraction

★ ★

### Isolation thermique

★ ★ ★

### Isolation acoustique

★ ★ ★

### Protection coupe-feu

★ ★ ★ ★ ★

### Etanchéité à la fumée

☆☆☆☆☆

### Charge admissible

★ ★ ★ ★ ★

### Résistance à la déformation

★ ★ ★ ★ ★

★ Pour équipement de série

☆ Avec équipement optionnel



## Fiche produit

### Porte d'intérieur pour

- Exigences posées à la protection coupe-feu

### Bloc-porte prêt au montage

Panneau de porte et huisserie galvanisés et avec revêtement d'apprêt à base de poudre en blanc gris (comparable au RAL 9002)

### A 1 vantail

### Réversible droite / gauche

### Isolation thermique

Selon la norme EN ISO 12567-1  
 $U_D = 1,7 \text{ W/(m}^2 \cdot \text{K)}$ \*

### Isolation acoustique

Selon la norme DIN 52210  
Valeur indicative env. 39 dB\*

### Coupe-feu T30

Selon la norme DIN EN 1634

### Fonctions additionnelles possibles :

#### Anti-fumée

Selon la norme DIN 18095  
Avec ferme-porte, joint anti-fumée et seuil\*\*

\* En cas de joint périphérique

\*\* Ne convient pas aux issues de secours

### Panneau de porte rigide

Avec son épaisseur de tôle de 0,9 mm, le panneau de porte à double paroi de 45 mm d'épaisseur, à feuillures latérales, est extrêmement stable. Il est équipé d'une isolation coupe-feu en laine minérale, d'un renfort en acier et de 2 points d'anti-dégondage en acier. La serrure et le béquillage sont utilisables pour cylindre profilé et clé à gorge (une clé à gorge est fournie à la livraison).

### Protection coupe-feu intégrée

Le matériau coupe-feu de la porte et de la trappe n'est pas ouvert, mais masqué à l'avant sur toute sa largeur et encastré de manière affleurante.

### Étanchéité périphérique

L' huisserie d'angle de 2 mm d'épaisseur avec joint périphérique garantit l'étanchéité de la porte coupe-feu H8-5. En cas de sol continu, le profilé de seuil s'enlève aisément.



Huisserie d'angle de 2 mm d'épaisseur avec joint périphérique



Pour les locaux de cuve à fuel, le modèle H8-5 est tout indiqué en guise de trappe coupe-feu.



# ZK

## La porte économique et résistante à l'usure

Depuis de nombreuses années, les portes ZK font preuve de robustesse pour toutes les pièces des pavillons et immeubles collectifs. La porte ZK ne se déforme pas, résiste à l'usure et aux taches grâce à sa surface de qualité garantissant un nettoyage facile. La qualité assurée, à petit prix.

**Sécurité anti-effraction**

**Isolation thermique**

★ ★

**Isolation acoustique**

**Protection coupe-feu**

**Etanchéité à la fumée**

**Charge admissible**

★ ★ ★ ★

**Résistance à la déformation**

★ ★ ★ ★ ★



## Fiche produit

### Porte d'intérieur pour

- Caves
- Chambres d'enfants
- Accès à un grenier non aménagé

### Panneau de porte ou bloc-porte prêt au montage séparé

Panneau de porte et huisserie galvanisés et laqués en blanc trafic (comparable au RAL 9016)

### A 1 ou 2 vantaux

### Isolation thermique

$U_D = 2,1 \text{ W}/(\text{m}^2 \cdot \text{K})^*$

### Isolation acoustique

Valeur indicative env. 25 dB\*

### Classe climatique III

Selon la norme RAL RG 426

### Classification de charge admissible S

Selon la norme RAL RG 426

\* Pour les portes sans vitrage et avec huisserie d'angle

### Panneau de porte rigide

Le panneau de porte à double paroi de 40 mm d'épaisseur et à feuillure épaisse sur 3 côtés se compose d'une tôle d'acier galvanisée (0,6 mm) et d'un remplissage alvéolaire collé sur toute la surface, le rendant ainsi robuste et indéformable.

### Equipement optimal de série

La porte d'intérieur ZK est disponible de série avec serrure encastrée et paumelles femelles V 0020 galvanisées brillantes, vissées dans les renforts, mais toutefois sans béquillage.

### En tant que simple panneau de porte ou prêt au montage avec huisserie

Selon vos besoins, la porte d'intérieur ZK est livrée en tant que simple panneau de porte ou en bloc-porte complet prêt au montage avec béquille et huisserie d'angle spéciale en blanc trafic.

### Fermeture souple et silencieuse

La porte dispose d'une serrure encastrée selon la norme DIN 18251 classe 3, avec réservation pour cylindre profilé (axe 55 mm). Equipée de série d'un pêne synthétique, d'un pêne dormant en acier, d'un noyau pour clé à gorge, d'une clé, et sur demande, d'un cylindre profilé, la porte ZK ferme de façon souple et silencieuse.

### Montage flexible

Avec son rattrapage de hauteur et sa surface permettant une décoration personnalisée, la porte ZK est également tout indiquée pour la rénovation dans toutes les pièces, de la cave au grenier. Elle se monte aussi bien dans des huisseries standards existantes que dans toutes les huisseries en acier Hörmann (préparées pour les paumelles de la série V 8000).



- 1 Remplissage alvéolaire
- 2 Colle
- 3 Couche galvanisée
- 4 Acier
- 5 Revêtement à base de poudre / par film



La surface de porte satinée lisse permet une décoration personnalisée.



Il est possible de raccourcir la porte par le bas. Grâce à ce rattrapage de hauteur de 20 mm maximum, la porte s'adapte à toutes les rénovations.

Equipements complémentaires

Page 28



Couleurs et surfaces décoratives

Page 27

Domaines dimensionnels

Page 30

## OIT 40

# Les portes d'intérieur robustes pour les exigences particulières

Les portes d'intérieur haut de gamme OIT 40 sont particulièrement robustes, indéformables et résistantes à l'usure. Elles sont tout indiquées pour le rude service quotidien dans l'industrie, le commerce, les ateliers, les administrations publiques, les écoles et les casernes. Grâce à différentes variantes de remplissage, elles satisfont également aux exigences particulières en matière d'isolations acoustique et thermique.

### Sécurité anti-effraction

☆☆☆☆☆

### Isolation thermique

★★☆☆

### Isolation acoustique

★★☆☆

### Protection coupe-feu

### Etanchéité à la fumée

### Charge admissible

★★★★★

### Résistance à la déformation

★★★★★

★ Pour équipement de série

☆ Avec équipement optionnel





## Fiche produit

### Porte d'intérieur pour

- Bureaux
- Salles de classe
- Ateliers

### Panneau de porte ou bloc-porte prêt au montage séparé

Panneau de porte et huisserie galvanisés et laqués en blanc trafic (comparable au RAL 9016)

### A 1 ou 2 vantaux

#### Isolation thermique

$U_D = 2,1 \text{ W}/(\text{m}^2 \cdot \text{K})^*$

Avec âme en aggloméré alvéolaire

$U_D = 1,7 \text{ W}/(\text{m}^2 \cdot \text{K})^*$

Avec âme en laine minérale, joint à double lèvres et seuil demi-rond en aluminium optionnels

#### Isolation acoustique

Valeur indicative env. 32 dB\*

Avec âme en aggloméré alvéolaire

Valeur indicative env. 38 dB\*

Avec âme en aggloméré massif et joint de sol rétractable optionnels

#### Classe climatique III

Selon la norme RAL RG 426

#### Classification de charge admissible S

Selon la norme RAL RG 426

#### Sécurité anti-effraction

##### CR 2 (en option)

DIN EN 1627

\* Pour porte à 1 vantail et huisserie d'angle, sans vitrage

### Equipements complémentaires

Page 28



### Couleurs et surfaces décoratives

Page 27

### Domaines dimensionnels

Page 30

### Panneau de porte ou bloc-porte

Les portes OIT 40 sont disponibles en panneau de porte seul ou comme bloc-porte prêt au montage. Le panneau de porte est livré avec serrure encastrée et paumelles femelles V 0026 WF galvanisées à l'aspect brillant, vissées dans les renforts. Le bloc-porte se compose d'un panneau de porte avec béquillage et d'une huisserie d'angle spéciale de série, en tôle d'acier galvanisée de 1,5 mm d'épaisseur, avec revêtement d'apprêt à base de poudre en blanc trafic (comparable au RAL 9016).

### Equipement d'huisserie

L'huisserie est pourvue d'un joint en EPDM sur 3 côtés, de paumelles mâles soudées et de pattes de fixation murales à cheviller. La porte est disponible avec huisserie d'angle et huisserie enveloppante ainsi qu'avec huisserie tubulaire ou peut être montée dans des huisseries standards existantes ainsi que dans n'importe quelle huisserie en acier Hörmann.

### Système de paumelles au choix

Les paumelles en 3 parties sans entretien de série permettent de régler la porte de manière optimale. En option, des paumelles VX à réglage tridimensionnel sont également disponibles.

### Serrure encastrée pour bouton fixe

Cette serrure avec réservation pour cylindre profilé (axe 55 mm) satisfait à toutes les exigences de la norme DIN 18251. L'équipement se compose d'un pêne ¼ de tour synthétique, d'un pêne dormant en acier, d'un noyau pour clé à gorge et d'une clé. Sur demande, la serrure est également disponible avec cylindre profilé.

### Combinaison astucieuse du bois et de l'acier : panneaux de porte particulièrement robustes en trois variantes de panneau

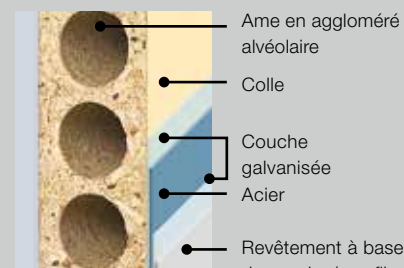

Ame en aggloméré alvéolaire (standard)

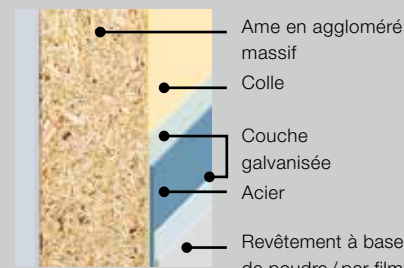

Ame en aggloméré massif (en option) pour une meilleure insonorisation

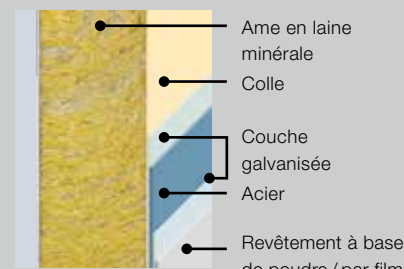

Ame en laine minérale (en option) pour une meilleure isolation thermique

# Les équipements apportent une touche personnelle

Formes de vitrage pour portes d'intérieur ZK et OIT 40



**Hublot**  
Ø 300 ou 400 mm,  
acier inoxydable  
brossé



**Vitrage, figure 5**  
Aluminium anodisé  
ton naturel (E6 / EV 1)



**Vitrage, figure 6**  
Aluminium anodisé  
ton naturel (E6 / EV 1)



**Vitrage, figure 7**  
Aluminium anodisé  
ton naturel (E6 / EV 1)



**Vitrage, figure 8**  
Aluminium anodisé  
ton naturel (E6 / EV 1)



**Vitrage, figure 9**  
Aluminium anodisé  
ton naturel (E6 / EV 1)

## Le vitrage dans la porte

Toutes les portes d'intérieur ZK et OIT 40 sont également disponibles sur demande avec les vitrages structurés représentés en verre décoratif armé clair de 7 mm, verre de sécurité trempé ou feuilleté de 6 mm.

Si le vitrage est posé par l'utilisateur, veuillez respecter une épaisseur de vitre de 4 à 6 mm. Le hublot n'est disponible que vitré en usine.



Masterpoint



Mastercarré

Equipements complémentaires optionnels pour portes d'intérieur ZK et OIT 40



Grille d'aération  
synthétique  
(455 x 90 mm)



Judas à grand angle

Béquillages optionnels pour portes d'intérieur ZK et OIT 40 en diverses formes et surfaces



Garniture à bouton fixe  
avec rosace, synthétique  
noire ou blanche



Béquille avec rosaces en  
acier inoxydable



Garniture à bouton fixe  
avec plaque courte en  
aluminium ton naturel  
anodisé

# Couleurs préférentielles

Les portes en acier Hörmann sont disponibles en couleurs préférentielles économiques, dans toutes les couleurs du nuancier RAL ainsi que dans des décors haut de gamme. Les surfaces ont un revêtement d'apprêt à base de poudre (un laquage pour les portes d'extérieur) les rendant particulièrement robustes et résistantes à l'usure.

● = standard, ○ = en option

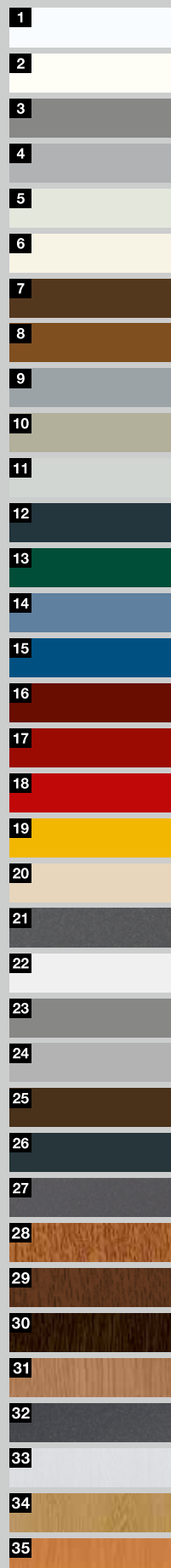

	Couleurs préférentielles	KSI Thermo46, MZ Thermo65, MZ Thermo46	KSI 40-1	H3 OD	ZK, OIT 40	MZ, H8-5
1	RAL 9016 blanc trafic (standard)	●	●	○	●	○
2	RAL 9010 blanc pur			○		
3	RAL 9007 aluminium gris	○		○		
4	RAL 9006 aluminium blanc	○	○		○	
5	RAL 9002 blanc gris	○		●		●
6	RAL 9001 blanc crème	○				
7	RAL 8028 brun terre	○	○		○	
8	RAL 8003 brun argile	○	○		○	
9	RAL 7040 gris fenêtre	○	○		○	
10	RAL 7035 gris clair	○	○	○	○	○
11	RAL 7032 gris silex					○
12	RAL 7016 gris anthracite	○	○	○	○	○
13	RAL 6005 vert mousse	○	○		○	
14	RAL 5014 bleu pigeon	○	○		○	
15	RAL 5010 bleu gentiane	○				
16	RAL 3004 rouge pourpre	○				
17	RAL 3003 rouge rubis	○	○		○	
18	RAL 3000 rouge feu	○		○		
19	RAL 1015 ivoire clair	○	○		○	
20	RAL 1004 jaune or					○
21	CH 703 anthracite métallique	○				
	Couleur RAL au choix		○	○	○	
<b>Matt deluxe ■ NOUVEAU</b>						
22	CH 9016 Matt deluxe blanc trafic	○				
23	CH 9007 Matt deluxe aluminium gris	○				
24	CH 9006 Matt deluxe aluminium blanc	○				
25	CH 8028 Matt deluxe brun terre	○				
26	CH 7016 Matt deluxe gris anthracite	○				
27	CH 703 Matt deluxe anthracite métallique	○				
<b>Décors</b>						
28	Golden Oak (chêne doré), décor chêne brun moyen, jaune or	○	○		○	
29	Dark Oak (chêne foncé), décor chêne aux teintes de noyer	○	○		○	
30	Night Oak (chêne nuit), décor chêne foncé et intense	○	○		○	
31	Winchester Oak (chêne Winchester), décor chêne sauvage de couleur naturelle	○	○		○	
32	Titan Metallic (titane métallique) CH 703, à effet métallisé	○				
33	Frêne blanc (convient uniquement à l'intérieur)		○		○	
34	Frêne clair (convient uniquement à l'intérieur)		○		○	
35	Hêtre (convient uniquement à l'intérieur)		○		○	

Toutes les couleurs mentionnées sont comparables aux couleurs RAL. Pour des raisons techniques d'imprimerie, les teintes et surfaces représentées n'ont pas de caractère contractuel. En cas d'exposition directe au soleil, les couleurs foncées sont déconseillées, dans la mesure où une importante dilatation du matériau est susceptible d'entraver le bon fonctionnement de la porte.

## Les huisseries économiques et éprouvées

Les huisseries en acier Hörmann sont particulièrement robustes et résistent aux chocs dus par exemple à une voiture à pédales ou à un objet lourd. La surface galvanisée et avec couche d'apprêt permet un laquage personnalisé, afin de s'harmoniser parfaitement avec les portes en acier ou en bois déjà installées. Les huisseries sont également disponibles sur demande avec un revêtement de finition à base de poudre haut de gamme dans toutes les couleurs RAL.



## Fiche produit

**Huisserie d'angle et huisserie enveloppante pour** panneaux de porte à feuillure de 40 mm d'épaisseur

**Huisseries standards prêtes au montage** galvanisées et avec revêtement d'apprêt à base de poudre en gris clair (comparable au RAL 7035)

### Exécutions

- Soudée prête au montage
- Assemblage par vis

### Pose sur

- Maçonnerie
- Ossature métallique

### Huisserie d'angle ou huisserie enveloppante

Dans quelle pièce votre porte d'intérieur doit-elle être montée ? Le choix de l'huisserie dépend de ce facteur. Pour la maçonnerie, par exemple dans la cave, une huisserie d'angle économique suffit. Pour les pièces à vivre, nous recommandons l'huisserie enveloppante. Les huisseries pour ossature métallique sont toujours enveloppantes et s'avèrent idéales pour les constructions sèches du grenier.

### Soudée ou à assemblage par vis

Toutes les huisseries standards Hörmann pour maçonnerie et ossature métallique sont disponibles en version soudée prête au montage ou à assemblage par vis – dans un emballage pratique à manier pour le transport en voiture – et parfaitement préparée pour un montage simple à effectuer soi-même.

### La diversité est notre force

Nous avons toutes les huisseries dont vous avez besoin : huisserie de porte, de fenêtre ou de passage entre deux pièces. Les combinaisons en arc bombé ou surbaissé, en plein cintre ou avec une partie latérale ou une imposte vitrée sont également possibles. Toutes les huisseries sont également disponibles en exécution entièrement laquées dans chaque couleur du nuancier RAL ou en acier inoxydable élégant. Demandez-nous conseil !

### Flexibilité, longue durée de vie et élégance : l'huisserie VarioFix

Pour l'huisserie en acier VarioFix Hörmann, des tolérances murales jusqu'à 20 mm ne sont désormais plus un problème : lors de travaux de rénovation ou de construction, les différentes épaisseurs de mur sont compensées par une feuillure décorative réglable. Aussi simple à monter qu'une huisserie en bois, l'huisserie en acier convainc également en matière de longévité et de design. Seule VarioFix offre une résistance élevée et un design élégant combinés au principe de montage de l'huisserie en bois.

Illustration ci-dessous :

Huisserie de porte coulissante pour portes en verre ou en bois coulissant dans le mur.

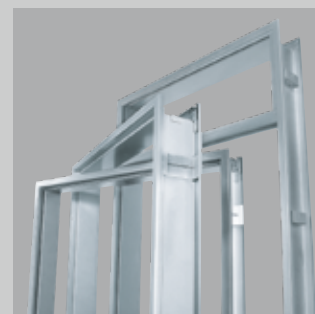

Huisserie d'angle et huisserie enveloppante



Huisserie à assemblage par vis



Huisserie enveloppante VarioFix



# DOMAINES DIMENSIONNELS PORTES EN ACIER

Dimensions standards	Portes d'extérieur					Portes d'intérieur			
	Porte de sécurité		Porte multifonction		Porte coupe-feu	Porte coupe-feu	Porte coupe-feu	Porte d'intérieur	Porte d'intérieur
	KSI Thermo46	KSI 40-1	MZ Thermo46/ MZ Thermo65	MZ	H3 OD	H3 OD	H8-5	ZK	OIT 40
<b>Portes à 1 vantail</b>									
750 × 875							●		
800 × 800							●		
875 × 875							●		
875 × 1000							●		
875 × 1250							●		
625 × 2000								●	●
625 × 2125								●	●
750 × 1750				●			●		
750 × 1875		●		●			●	●	●
750 × 2000		●		●			●	●	●
750 × 2125		●						●	●
800 × 1800				●			●		
800 × 1875				●			●		
800 × 2000				●			●		
875 × 1750				●			●		
875 × 1800				●			●		
875 × 1875		●		●			●	●	●
875 × 2000	■	●	■	●	●	●	●	●	●
875 × 2125	■	●	■	●	●	●	●	●	●
1000 × 1875		●		●	●		●	●	●
1000 × 2000	■	●	■	●	●	●	●	●	●
1000 × 2100	■		■						
1000 × 2125	■	●	■	●	●	●	●	●	●
1000 × 2250					●	●			
1000 × 2500					●	●			
1100 × 2100	■		■						
1125 × 2000									
1125 × 2125				●	●	●		●	●
1250 × 2000				●	●	●		●	●
1250 × 2125				●	●	●		●	●
1250 × 2250					●	●			
1250 × 2500					●	●			
<b>Portes à 2 vantaux</b>									
1500 × 2000				●		●		●	●
1500 × 2125					●	●		●	●
1500 × 2250						●			
1500 × 2500						●			
1750 × 2000				●	●	●		●	●
1750 × 2125								●	●
2000 × 2000				●	●	●		●	●
2000 × 2125				●	●	●		●	●
2000 × 2500					●	●			
2125 × 2125					●	●			
2250 × 2125					●	●			
2250 × 2250					●	●			
2500 × 2500					●	●			
2750 × 2500						●			
3000 × 2500						●			

Dimensions hors-standards	Portes d'extérieur						
Dimension de commande	Porte de sécurité		Porte multifonction				Porte coupe-feu
	KSI Thermo46	KSI 40-1	MZ Thermo46 / MZ Thermo65			MZ	
			TPS 011 / THP 011	TPS 021	TPS 051 / THP 051		
<b>Portes à 1 vantail</b>							
Largeur	■ 832 – 1250	● 625 – 1250	■ 700 – 1250	■ 700 – 1250	■ 875 – 1250	● 625 – 1250	● 625 – 1250
Hauteur	■ 1875 – 2250	● 1700 – 2250	■ 1750 – 2250	■ 1875 – 2250	■ 1875 – 2250	● 1570 – 2134	● 1750 – 2500
<b>Portes à 2 vantaux</b>							
Largeur						● 1250 – 2250	● 1375 – 2500
Hauteur						● 1570 – 2134	● 1750 – 2500

Dimensions hors-standards	Portes d'intérieur			
Dimension de commande	Porte coupe-feu	Porte coupe-feu	Porte d'intérieur	Porte d'intérieur
	H3 0D	H8-5	ZK	OIT 40
<b>Trappe</b>				
Largeur		● 625 – 1000		
Hauteur		● 800 – 1749		
<b>Portes à 1 vantail</b>				
Largeur	● 625 – 1500	● 625 – 1000	● 500 – 1250	● 625 – 1250
Hauteur	● 1750 – 2500	● 1750 – 2125	● 1500 – 2250	● 1500 – 2250
<b>Portes à 2 vantaux</b>				
Largeur	● 1375 – 3000		● 1500 – 2500	● 1500 – 2500
Hauteur	● 1750 – 2500		● 1500 – 2250	● 1500 – 2250

Lors de la commande, indiquez le sens d'ouverture souhaité

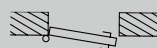

DIN gauche



DIN droite

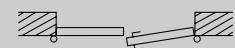

Vantail d'entrée DIN droite

Toutes les dimensions sont en mm

● = dimension jour

■ = dimension hors-tout cadre

Portes multifonctions MZ Thermo46 / MZ Thermo65, porte de sécurité KSI Thermo46

Coupe verticale

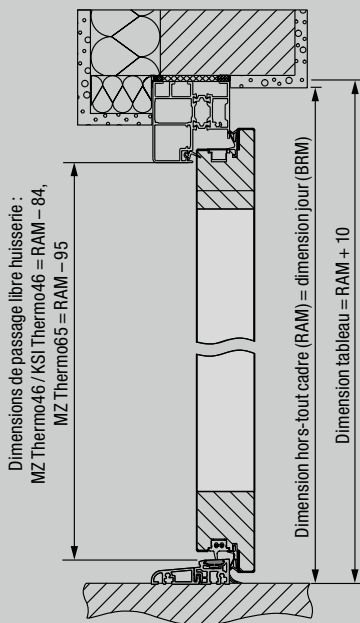

Coupe horizontale

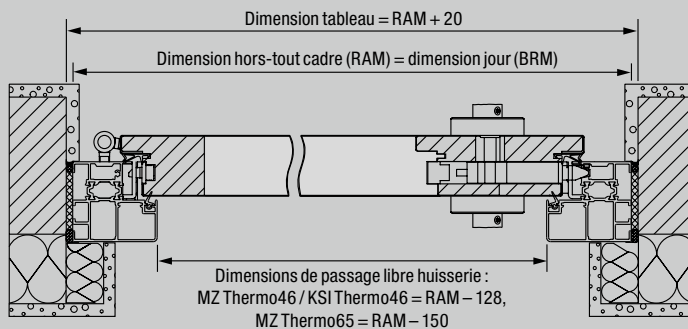

\* Sans prise en compte de poignées ni de béquilles, la largeur de passage libre pour un angle d'ouverture de 90° diminue de 2 mm.

Variantes de montage

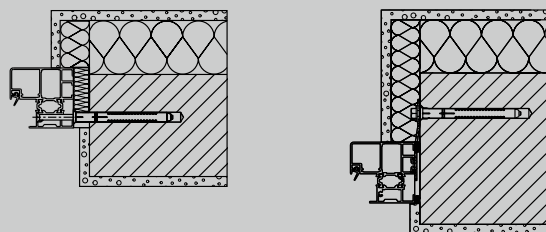

Huisserie tubulaire  
Pose sur maçonnerie  
Montage rapide

Huisserie tubulaire  
Montage par pattes d'ancrage

Porte de sécurité KSI 40-1

Coupe verticale

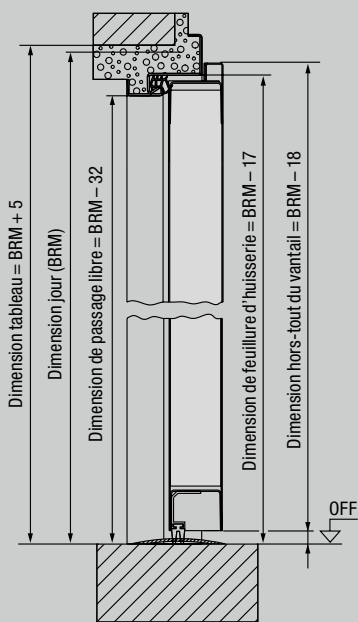

Coupe horizontale

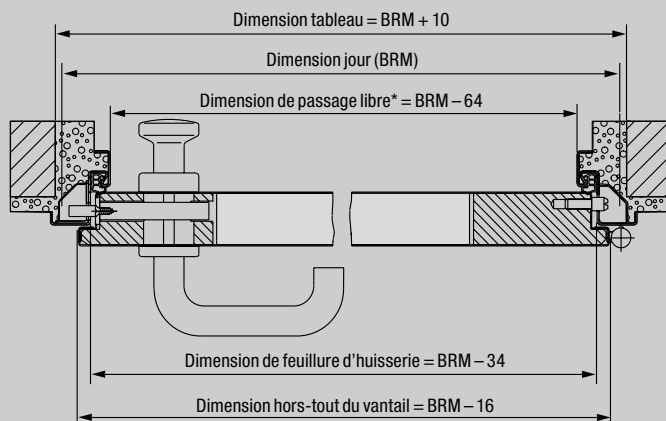

\* Sans prise en compte de poignées ni de béquilles, la largeur de passage libre pour un angle d'ouverture de 90° diminue de 2 mm.

Variantes de montage

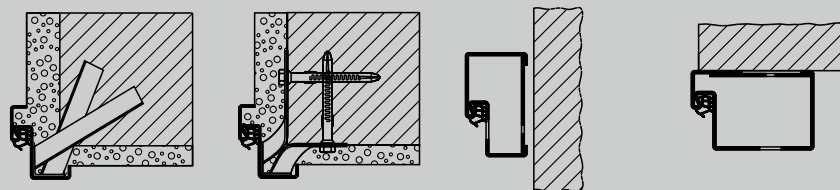

Pose avec pattes d'ancrage murales

Pose avec pattes d'ancrage à cheviller

Huisserie tubulaire pour pose dans la baie (profilé 21101)

Huisserie tubulaire pour montage sur le mur (profilé 006) (contrôlée sur le côté opposé aux paumelles)



## Porte multifonction MZ, porte coupe-feu H8-5

### Coupe verticale

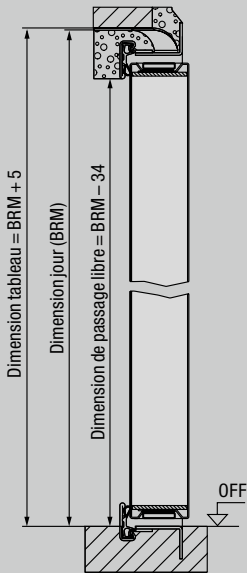

### Coupe horizontale

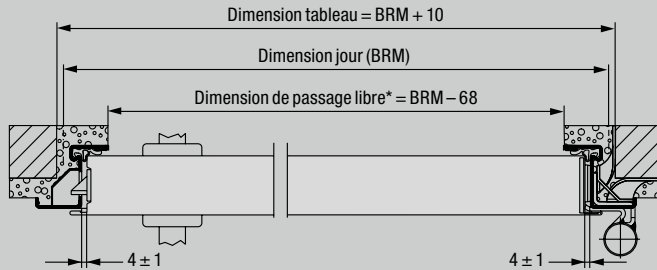

\* Sans prise en compte de poignées ni de béquilles, la largeur de passage libre pour un angle d'ouverture de 90° diminue de 25 mm.

### Variantes de montage

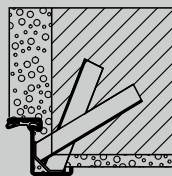

Pose avec pattes d'ancrage murales

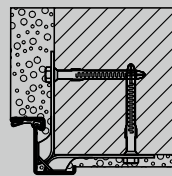

Pose avec pattes d'ancrage à cheviller

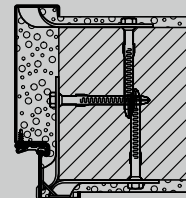

**Huisserie d'angle et complémentaire**  
Pose avec pattes d'ancrage à cheviller

## Porte coupe-feu H3 OD

### Coupe verticale

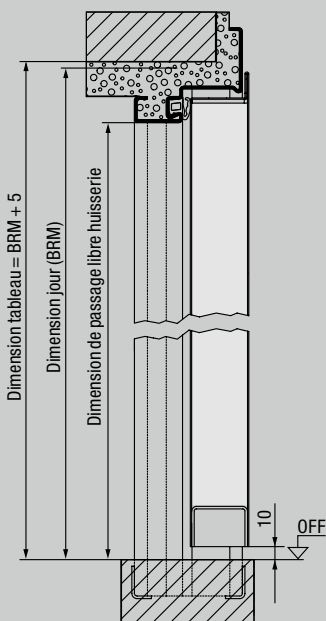

### Coupes horizontales

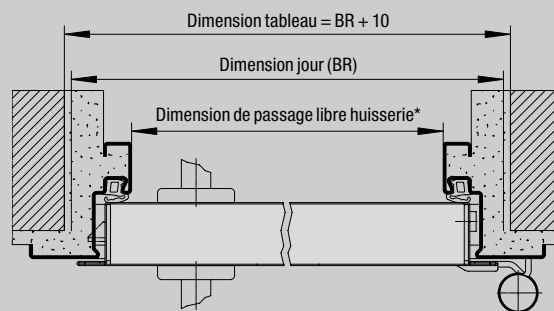

\* Sans prise en compte de poignées ni de béquilles, la largeur de passage libre pour un angle d'ouverture de 90° diminue de 113 mm (feuillure mince) et de 103 mm (feuillure épaisse).

### Variantes de montage

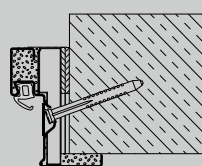

**Fixation diagonale**  
(maçonnerie apparente / béton)

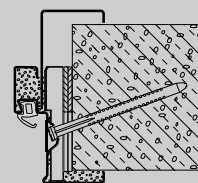

**Fixation diagonale**  
Avec huisserie complémentaire Vario B53 en tant qu'huisserie enveloppante à double tôle (béton cellulaire)

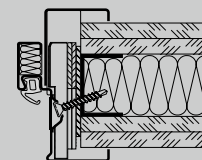

**Fixation diagonale**  
(béton cellulaire)

Porte d'intérieur ZK

Coupe verticale

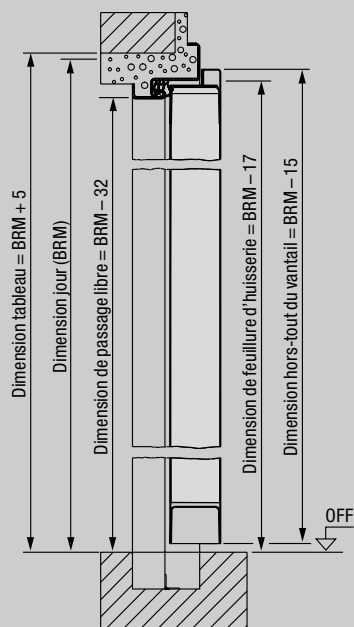

Coupe horizontale

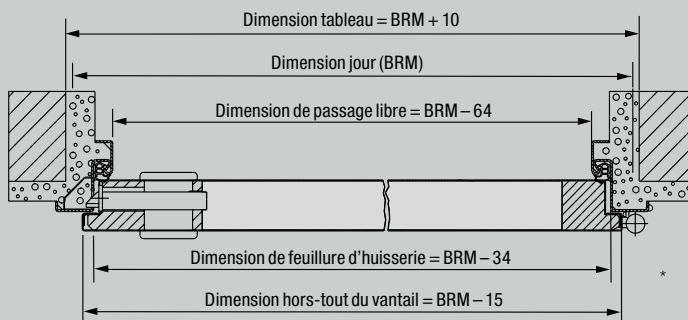

\* Dimensions de passage libre huissérie = largeur BR - 64 mm, hauteur BR - 32 mm. Sans prise en compte de poignées ni de béquilles, la largeur de passage libre pour un angle d'ouverture de 90° diminue de 2 mm.

Variantes de montage

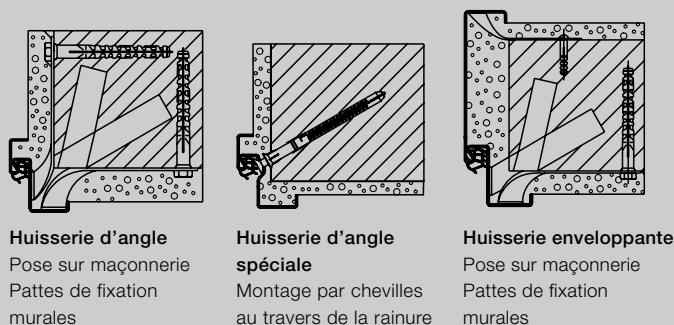

Porte d'intérieur OIT 40

Coupe verticale

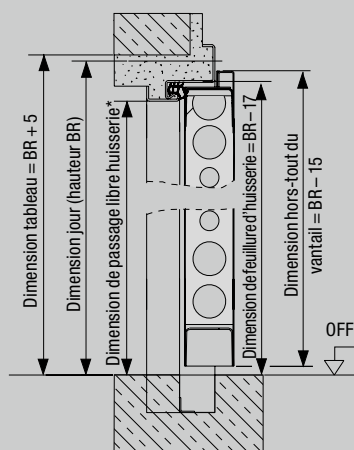

Coupe horizontale

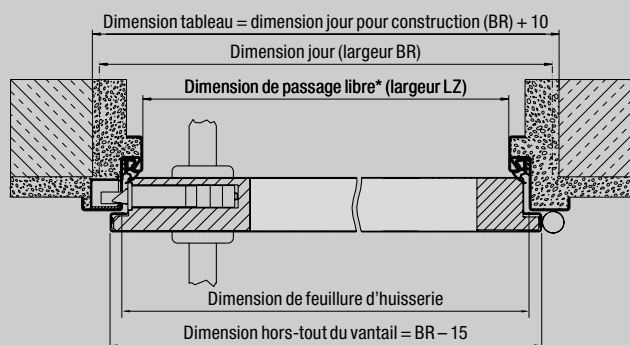

\* Dimensions de passage libre huissérie = largeur BR - 64 mm, hauteur BR - 32 mm. Sans prise en compte de poignées ni de béquilles, la largeur de passage libre pour un angle d'ouverture de 90° diminue de 2 mm.

Variantes de montage

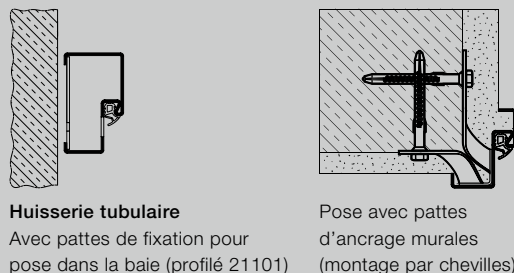

Huisséries	Huissérie d'angle	Huissérie enveloppante
Dimension de commande (dimension jour)		
625 × 2000	●	●
750 × 2000	●	●
875 × 2000	●	●
1000 × 2000	●	●
625 × 2125	●	●
750 × 2125	●	●
875 × 2125	●	●
1000 × 2125	●	●

Huissérie enveloppante	Maçonnerie	Ossature métallique	Planches en plâtre
Epaisseurs mur (MW)			
75		●	
80	●		●
100	●	●	●
125		●	
130	●		
145	●		
150		●	
160	●		
180	●		
205	●		
270	●		
290	●		
330	●		

Huissérie d'angle  
DIN 18111 pour  
maçonnerie

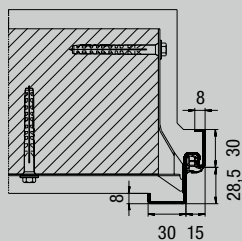

Profilé 11100

Huissérie enveloppante  
DIN 18111 pour  
maçonnerie

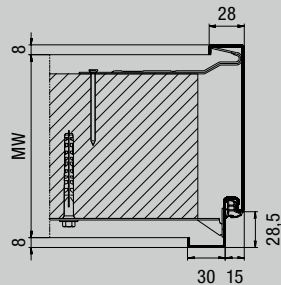

Profilé 21100

Huissérie enveloppante  
B45 pour carreaux  
de plâtre

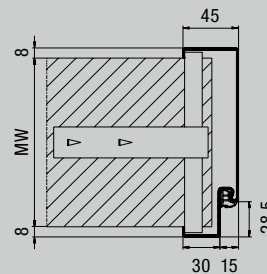

Profilé 21101

Huissérie enveloppante  
pour ossature  
métallique

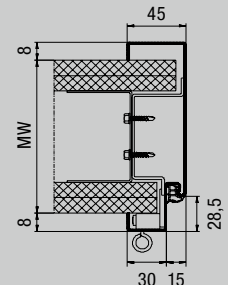

Profilé 21120

Huissérie enveloppante  
à montage rapide pour  
ossature métallique  
**En 3 éléments, pour pose ultérieure**

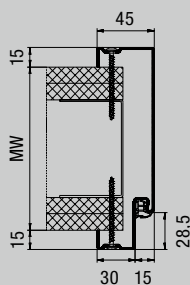

Profilé 21120, fixation par vis dans l'aile de recouvrement

Huissérie enveloppante  
à double tôle pour  
ossature métallique  
**Pour pose ultérieure**

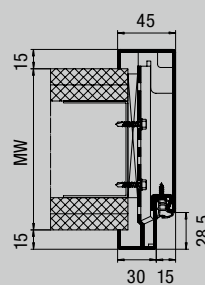

Profilé 21180, avec recouvrement de feuillure

Huissérie en acier VarioFix  
pour tous types de  
construction du mur  
**Pour pose ultérieure**

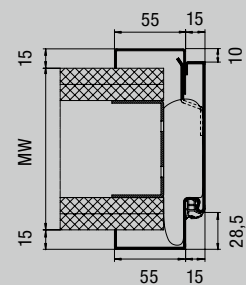

Profilé 31103, avec recouvrement de feuillure

Toutes les dimensions sont en mm



# Découvrez un nouveau confort avec les portes d'intérieur haut de gamme

Les portes d'intérieur Hörmann confèrent une touche de confort supplémentaire à votre maison. Hörmann vous propose une gamme complète de motifs de porte élégants, de variantes de poignée diverses ainsi qu'un grand choix de surfaces. Par exemple, la surface Duradecor séduit par sa facilité d'entretien et sa résistance.

D'aspect classique ou moderne, avec placage en bois véritable ou laquées en blanc, avec éléments vitrés ou avec parements en acier inoxydable, ou encore en porte tout verre à motifs assortis aux portes en bois DesignLine, les portes d'intérieur Hörmann s'adaptent sans aucun problème à vos goûts et à votre intérieur.



Porte d'intérieur BaseLine



Porte d'intérieur DesignLine et portes tout verre



Porte d'intérieur à cassettes



Vous trouverez plus d'informations dans notre catalogue Portes d'intérieur.



Portes d'intérieur ConceptLine



# Découvrez la qualité Hörmann pour constructions neuves et rénovations

Hörmann permet une conception intégrale optimisée. Des solutions harmonisées dans les moindres détails vous garantissent des produits haut de gamme à la fonctionnalité optimale dans tous les domaines.

- **Portes de garage**

Parfaitement assorties à votre style architectural personnel : portes basculantes ou sectionnelles, en acier ou en bois.

- **Motorisations de porte et portail**

Profitez d'un confort optimal et d'une sécurité anti-intrusion grâce aux motorisations de porte de garage et de portail Hörmann. Avec les motorisations de porte d'intérieur Hörmann, profitez également de ce confort dans votre habitat.

- **Portes d'entrée**

Quels que soient vos besoins et vos exigences, vous trouverez le modèle répondant à vos attentes dans notre vaste gamme de portes d'entrée.

- **Portes en acier**

Des portes robustes pour toutes les pièces de la maison, de la cave au grenier.

- **Huisseries**

Choisissez un modèle dans notre large éventail de produits pour la construction, l'agrandissement et la rénovation.



Portes de garage et motorisations



Portes d'entrée



Portes en acier

# Hörmann : l'assurance de la qualité



Hörmann KG Amshausen, Allemagne



Hörmann KG Antriebstechnik, Allemagne



Hörmann KG Brandis, Allemagne



Hörmann KG Brockhagen, Allemagne



Hörmann KG Dissen, Allemagne



Hörmann KG Eckelhausen, Allemagne



Hörmann KG Freisen, Allemagne



Hörmann KG Ichttershausen, Allemagne



Hörmann KG Werne, Allemagne



Hörmann Alkmaar B.V., Pays-Bas



Hörmann Legnica Sp. z o.o., Pologne



Hörmann Beijing, Chine



Hörmann Tianjin, Chine



Hörmann LLC, Montgomery IL, USA



Hörmann Flexon LLC, Burgettstown PA, USA



Shakti Hörmann Pvt. Ltd., Inde

En tant que seul fabricant complet sur le marché international, le groupe Hörmann propose une large gamme d'éléments de construction, provenant d'une seule source. Ils sont fabriqués dans des usines spécialisées suivant les procédés de fabrication à la pointe de la technique. Grâce au réseau européen de vente et de service, orienté vers le client et la présence sur le marché aux Etats-Unis et en Asie, Hörmann se positionne comme votre partenaire international performant pour tous les éléments de construction. Hörmann, l'assurance de la qualité.

**PORTES DE GARAGE**  
**MOTORISATIONS**  
**PORTES INDUSTRIELLES**  
**EQUIPEMENTS DE QUAI**  
**BLOCS-PORTES**  
**HUISSERIES**

**HÖRMANN**